

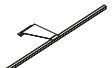







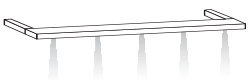

Zusatzelemente für Drehtürenschränke und Funktionsschränke

Beschreibung	Maße in cm			Art.-Nr.	PG 1 EURO	PG 2 EURO
	B	H	T			
 <p>LED-Line-Aufbauleuchte</p> <p>2 Stück 3 Stück</p> <p>Watt je Leuchte: 11,0 Lumen: 660 Lebensdauer h ca.: 30000 Art der Beleuchtung: LED Effizienzklasse: A+</p> <p> Diese Leuchte enthält eingebaute LED-Lampen. Die Lampen können in der Leuchte nicht ausgetauscht werden.</p>	60 60	3,2 3,2	12,5 12,5	973 974		
 <p>Kranzleiste, ohne Beleuchtung</p> <p>- für Schrankbreite 50 cm - für Schrankbreite 100 cm - für Schrankbreite 150 cm - für Schrankbreite 200 cm - für Schrankbreite 250 cm - für Schrankbreite 300 cm - für Schrankbreite 350 cm - für Schrankbreite 400 cm</p> <p>- für ausgebauten Eckschrank - für begehbaren Eckschrank</p> <p>für Abschlusschrank links für Abschlusschrank rechts für Regalelement</p>	50 100 150 200 250 300 350 400 64,1 113,5 55,5 55,5 40	3,2 3,2 3,2 3,2 3,2 3,2 3,2 3,2 3,2 3,2 3,2 3,2 3,2	12,5 12,5 12,5 12,5 12,5 12,5 12,5 12,5 12,5 12,5 12,5 12,5 12,5	936 937 930 938 932 931 934 935 907 908 909 910 911		
 <p>Mit Power-LED-Leuchten</p> <p>1 Leuchte - für Schrankbreite 50 cm 2 Leuchten- für Schrankbreite 100 cm 3 Leuchten- für Schrankbreite 150 cm 4 Leuchten- für Schrankbreite 200 cm 5 Leuchten- für Schrankbreite 250 cm 6 Leuchten- für Schrankbreite 300 cm 7 Leuchten- für Schrankbreite 350 cm 8 Leuchten- für Schrankbreite 400 cm</p> <p>1 Leuchte für Abschlusschrank links 1 Leuchte für Abschlusschrank rechts 1 Leuchte für Regalelement</p> <p>Watt je Leuchte: 1,2 Lumen: 93 Lebensdauer h ca.: 30000 Art der Beleuchtung: LED Effizienzklasse: A+</p> <p> Diese Leuchte enthält eingebaute LED-Lampen. Die Lampen können in der Leuchte nicht ausgetauscht werden.</p>	50 100 150 200 250 300 350 400 55,5 55,5 40	3,2 3,2 3,2 3,2 3,2 3,2 3,2 3,2 3,2 3,2 3,2	12,5 12,5 12,5 12,5 12,5 12,5 12,5 12,5 12,5 12,5 12,5	960 954 955 939 940 942 943 944 912 913 914		

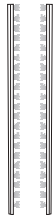

Passepartout-Rahmen für Drehtüren- und Funktionsschränke

Beschreibung	Maße in cm		Höhe 220 cm		Höhe 240 cm		
	B	T	Art.-Nr.	EURO	Art.-Nr.	EURO	
 <p>Ohne Beleuchtung, Breite je Seitenstollen 3,2 cm</p> <ul style="list-style-type: none"> - für Schrankbreite 50 cm - für Schrankbreite 100 cm - für Schrankbreite 150 cm - für Schrankbreite 200 cm - für Schrankbreite 250 cm - für Schrankbreite 300 cm - für Schrankbreite 350 cm - für Schrankbreite 400 cm 	56,4	12,9	983		980		
	106,4	12,9	984		981		
	156,4	12,9	985		982		
	206,4	12,9	986		975		
	256,4	12,9	987		976		
	306,4	12,9	988		977		
	356,4	12,9	989		978		
	406,4	12,9	990		979		
Nicht in Verbindung mit Eckschränken verwendbar!							
 <p>Mit Power-LED-Beleuchtung, Breite je Seitenstollen: 3,2 cm</p> <ul style="list-style-type: none"> 4 Leuchter für Schrankbreite 200 cm 5 Leuchter für Schrankbreite 250 cm 6 Leuchter für Schrankbreite 300 cm 7 Leuchter für Schrankbreite 350 cm 8 Leuchter für Schrankbreite 400 cm <p>Watt je Leuchte: 4,8 Lumen: 372 Lebensdauer h ca.: 30000 Art der Beleuchtung: LED Effizienzklasse: A+</p> <p> Diese Leuchte enthält eingebaute LED-Lampen. Die Lampen können in der Leuchte nicht ausgetauscht werden.</p>	206,4	12,9	915		925		
	256,4	12,9	917		926		
	306,4	12,9	918		927		
	356,4	12,9	919		928		
	406,4	12,9	924		929		
	Nicht in Verbindung mit Eckschränken verwendbar!						
	 <p>Stollenbeleuchtung für Passepartout-Rahmen</p>	1	2	198		199	
		<p>Watt je Leuchte: 32,2 Lumen: 40 Lebensdauer h ca.: 30000 Art der Beleuchtung: LED Effizienzklasse: A+</p> <p> Diese Leuchte enthält eingebaute LED-Lampen. Die Lampen können in der Leuchte nicht ausgetauscht werden.</p>					

Bitte beachten:





Bei Verwendung eines Passepartout-Rahmens verbreitert sich der Schrank auf die ausgewiesenen Maße.

Kranzleisten/Passepartout-Rahmen ab 350 cm mittig gestoßen.

Zubehör.

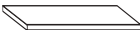
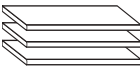





Einlegeböden

	Beschreibung	Maße in cm			Art.-Nr.	EURO	
		B	H	T			
	1 Einlegeboden						
	- für Fachbreite 30,2 cm	30,2	2,2	51,5	246		
	- für Fachbreite 47,5 cm	47,5	2,2	51,5	028		
	- für Fachbreite 72,2 cm	72,3	2,2	51,5	234		
	- für Fachbreite 80,1 cm	80,1	2,2	51,5	320		
	- für Fachbreite 96,4 cm	96,4	2,2	51,5	030		
	3 Einlegeböden						
	- für Fachbreite 30,2 cm	30,2	2,2	51,5	247		
	- für Fachbreite 47,5 cm	47,5	2,2	51,5	029		
	- für Fachbreite 72,2 cm	72,3	2,2	51,5	027		
	- für Fachbreite 80,1 cm	80,1	2,2	51,5	321		
	- für Fachbreite 96,4 cm	96,4	2,2	51,5	031		
	LED-Lichtblende für Einlegeböden						
	- für Fachbreite 47,5 cm	1 Stück	47,5	3	1	190	
	- für Fachbreite 72,2 cm	1 Stück	72,3	3	1	191	
	- für Fachbreite 80,1 cm	1 Stück	80,1	3	1	199	
	- für Fachbreite 96,4 cm	1 Stück	96,4	3	1	192	
	- für Fachbreite 47,5 cm	2 Stück	47,5	3	1	193	
	- für Fachbreite 72,2 cm	2 Stück	72,3	3	1	194	
	- für Fachbreite 80,1 cm	2 Stück	80,1	3	1	200	
	- für Fachbreite 96,4 cm	2 Stück	96,4	3	1	195	
	- für Fachbreite 47,5 cm	3 Stück	47,5	3	1	196	
	- für Fachbreite 72,2 cm	3 Stück	72,3	3	1	197	
	- für Fachbreite 80,1 cm	3 Stück	80,1	3	1	201	
	- für Fachbreite 96,4 cm	3 Stück	96,4	3	1	198	
	<p>Watt je Leuchte: 4,3 Lumen: 210 Lebensdauer h ca.: 30000 Art der Beleuchtung: LED Effizienzklasse: A+</p> <p> Diese Leuchte enthält eingebaute LED-Lampen. Die Lampen können in der Leuchte nicht ausgetauscht werden.</p> <p>Nicht einsetzbar im mittlerem Schrankfach bei 2-türigen Schwebetürenschränken !</p>  						

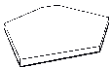



Einlegeböden

Beschreibung	Maße in cm			Art.-Nr.	EURO
	B	H	T		
 <p>1 Einlegeboden für ausgebauten Eckschrank</p>	88	2,2	88	420	
 <p>1 Einlegeboden für Abschlusschrank, abgeschrägt</p>	43	2,2	51,5	290	
 <p>1 Einlegeboden für Wäscheschrank (B 93 cm)</p>	89	2,2	32	435	
 <p>1 Einlegeboden für Bettbrücke in den Breiten:</p> <p>140 cm 160 cm 180 cm 200 cm</p>	71 81 91 101	2,2 2,2 2,2 2,2	36 36 36 36	286* 287* 288* 289*	
* Nur in Modell-Nr. 106 Treeline lieferbar					







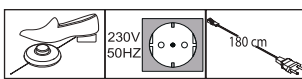

Aufhängevorrichtungen

Beschreibung	Maße in cm			Art.-Nr.	EURO
	B	H	T		
 <p>Kleiderstange</p> <ul style="list-style-type: none"> - für Fachbreite 30,2 cm - für Fachbreite 47,5 cm - für Fachbreite 72,2 cm - für Fachbreite 80,1 cm - für Fachbreite 96,4 cm <p>* NUR für Schwebetürenschränke !</p>					
 <p>Kleiderlift für Schrankfach-Breite 72,2 - 96,4 cm</p> <p>Maximalbelastung 10 kg</p>	100	85	14	051	
 <p>Kleiderkarussell für ausgebauten Eck-schrank</p>	60	169	10	058	

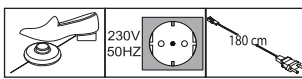

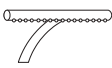
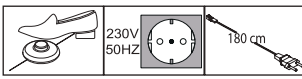

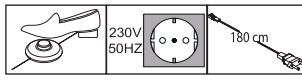
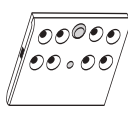
Beleuchtungen

Beschreibung	Maße in cm			Art.-Nr.	EURO
	B	H	T		
 <p>LED-Line-Aufbauleuchte</p> <p>Watt je Leuchte: 5,5 Lumen je Leuchte: 330 Art der Beleuchtung: LED Effizienzklasse: A+</p> <p>1 Stück 2 Stück 3 Stück</p>  <p>Diese Leuchte enthält eingebaute LED-Lampen. Die Lampen können in der Leuchte nicht ausgetauscht werden.</p>	60	6	19	170	
 <p>LED-Line-Vorbauleuchte, flach</p> <p>Watt je Leuchte: 5,5 Lumen je Leuchte: 330 Art der Beleuchtung: LED Effizienzklasse: A+</p> <p>1 Stück 2 Stück 3 Stück</p>  <p>Diese Leuchte enthält eingebaute LED-Lampen. Die Lampen können in der Leuchte nicht ausgetauscht werden.</p> <p> Nur in Verbindung mit Passepartout-Rahmen und Kranzleisten!</p>	60	1,5	4,5	173	
 <p>LED-Stableuchte</p> <p>Watt je Leuchte: 2 Lumen je Leuchte: 483 Art der Beleuchtung: LED Effizienzklasse: A+</p> <p>1 Stück 2 Stück 3 Stück</p>  <p>Diese Leuchte enthält eingebaute LED-Lampen. Die Lampen können in der Leuchte nicht ausgetauscht werden.</p>	35	4	18	950	
 <p>Power-LED-Aufbauleuchte, chrom</p> <p>Watt je Leuchte: 1,2 Lumen je Leuchte: 93 Art der Beleuchtung: LED Effizienzklasse: A+</p> <p>1 Stück 2 Stück 3 Stück</p>  <p>Diese Leuchte enthält eingebaute LED-Lampen. Die Lampen können in der Leuchte nicht ausgetauscht werden.</p>	5,5	3	22,5	732	
 <p>LED-Schrankinnenbeleuchtung mit Bewegungsmelder, inkl. Akku (Ladevorgang über USB)</p> <p>1 Stück 2 Stück 3 Stück 4 Stück</p>	10	2	10	106	
	10	2	10	107	
	10	2	10	108	
	10	2	10	109	

Zubehör.

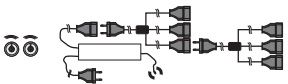
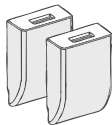

Zusatzausstattung

Beschreibung	Maße in cm			Art.-Nr.	EURO
	B	H	T		
 <p>Funkempfänger für Beleuchtung mit 2 Sendern; bis zu 5 Verbrauchsstellen anschließbar</p>	40	9	13	009	
 <p>USB-Steckdosen zum Anschrauben, zum Laden von USB-Geräten, inkl. Trafo (Anschlussleitung 1,8 m), 2,1 Ampere Ausgangsleistung</p> <p>Paar</p> 	3	4,5	1,4	035	

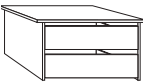
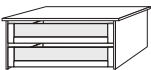
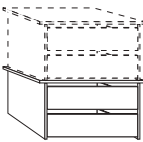

Inneneinteilungen

	Beschreibung	Maße in cm			Art.-Nr.	EURO
		B	H	T		
	<p>Schubkasten-Einsatz mit 2 Auszügen mit Kugelauszug und Holzfront für Drehtüren- und Schwebetürenschränke</p> <p>- für 50-cm-Schrankschrankfach Breite Schubkasten-Einsatz: 32,5 cm</p> <p>- für 75-cm-Schrankschrankfach Breite Schubkasten-Einsatz: 57,3 cm</p> <p>- für 80-cm-Schrankschrankfach Breite Schubkasten-Einsatz: 65,1 cm</p> <p>- für 100-cm-Schrankschrankfach Breite Schubkasten-Einsatz: 81,4 cm</p> <p>* NUR für Schwebetürenschränke !</p>	47,5	41	52	038	
		72,3	41	51,5	039	
		80,1	41	51,5	041 *	
		96,4	41	52	060	
	<p>Schubkasten-Einsatz mit 2 Auszügen mit Kugelauszug und GLASfront für Drehtüren- und Schwebetürenschränke</p> <p>- für 50-cm-Schrankschrankfach Breite Schubkasten-Einsatz: 32,5 cm</p> <p>- für 75-cm-Schrankschrankfach Breite Schubkasten-Einsatz: 57,3 cm</p> <p>- für 80-cm-Schrankschrankfach Breite Schubkasten-Einsatz: 65,1 cm</p> <p>- für 100-cm-Schrankschrankfach Breite Schubkasten-Einsatz: 81,4 cm</p> <p>* NUR für Schwebetürenschränke !</p>	47,5	41	52	047	
		72,3	41	51,5	048	
		80,1	41	51,5	054 *	
		96,4	41	51,5	061	
	<p>Schubkasten-Einsatz mit 2 Auszügen mit Selbsteinzug und HOLZfront für Drehtüren- und Schwebetürenschränke, stapelbar und auf beliebiger Höhe einbaubar</p> <p>- für Fachbreite 72,2 cm</p> <p>- für Fachbreite 80,1 cm</p> <p>- für Fachbreite 96,4 cm</p>	72,3	41	51,5	890	
		80,1	41	51,5	891	
		96,4	41	51,5	892	



Inneneinteilungen

	Beschreibung	Maße in cm			Art.-Nr.	EURO
		B	H	T		
	Schubkasten-Einsatz mit 3 Auszügen mit Selbsteinzug und HOLZfront - für Fachbreite 72,2 cm - für Fachbreite 80,1 cm Auszüge links/rechts montierbar!	72,3 80,1	89 89	51,5 51,5	110 112	
	- für Fachbreite 96,4 cm	96,4	89	51,5	111	
	Wäscheboden-Einsatz, bestehend aus: 2 Auszüge mit Kugelauszug, 2 E-Böden, 1 Kleiderstange, 1 Mittelseite - für Fachbreite 72,2 cm - für Fachbreite 96,4 cm Beidseitig (links- oder rechtsseitig) verwendbar! Nur auf Sockelböden stellbar!	72,3 96,4	137 137	51,5 51,5	253 251	
	Wäscheboden-Einsatz, bestehend aus: 3 E-Böden, 1 Kleiderstange, 1 Mittelseite - für Fachbreite 72,2 cm - für Fachbreite 80,1 cm - für Fachbreite 96,4 cm Beidseitig (links- oder rechtsseitig) verwendbar! Nur auf Sockelböden stellbar!	72,3 80,1 96,4	137 137 137	51,5 51,5 51,5	252 254 250	





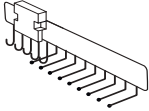
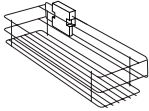
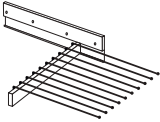
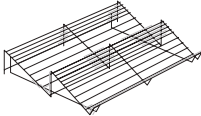

Inneneinteilungen

	Beschreibung	Maße in cm			Art.-Nr.	EURO
		B	H	T		
	Krawatten- und Gürtelhalter	30	27	9	040	
	Krawatten- und Gürtel-Auszug	7	19	45	059	
	Utensilien-Auszug	16	9	45	476	
	Ausziehbarer Hosenhalter	45	10	50	056	
	Schuhrost für Schrankfach B 96,4 cm	96	15	50	055	

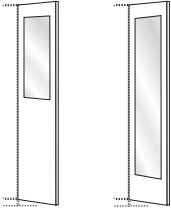

Inneneinteilungen

Beschreibung	Maße in cm			Art.-Nr.	EURO
	B	H	T		
 <p>Innenspiegel</p> <p>! ACHTUNG ! Nur einsetzbar bei Drehtüren!</p> <p>Art.-Nr. 046 Art.-Nr. 079</p>	36 36	80 173	1 1	046 079	
 <p>Innenspiegel, ausklappbar</p> <p>! ACHTUNG ! Nur in Verbindung mit Schwebetürenschränken!</p>	36	173	1	080	
 <p>Dämpfer für Drehtürenschränke (1 Stck. pro Tür) - für: nur wenn nicht serienmäßig enthalten</p>  <p>1 Tür 2 Türen 3 Türen 4 Türen 5 Türen 6 Türen</p>	9 9 9 9 9 9	7 7 7 7 7 7	2 2 2 2 2 2	065 066 067 068 069 070	